

ATLAS UHC

ULTRA ALTA CONCENTRACIÓN

GENERADOR DE OZONO

REFRIGERADO POR AIRE

ATLAS UHC

GENERADOR DE OZONO ENFRIADO POR AIRE DE CONCENTRACIÓN ULTRAALTA

PONEMOS AL OZONO A TRABAJAR
PARA USTED

**DE MANERA EFICAZ, CONFIABLE
Y ECONOMICA**



Mejor Rendimiento

Inigualable para enfriamiento por aire

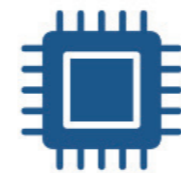

Componentes de alta calidad

Garantía de 5 años.



Diseño compacto

Fácil de integrar



INTELIGENTES

Sistemas de Diagnóstico y Control

ATLAS UHC PERFORMANCE

GENERADORES DE OZONO DE ALTA CONCENTRACIÓN

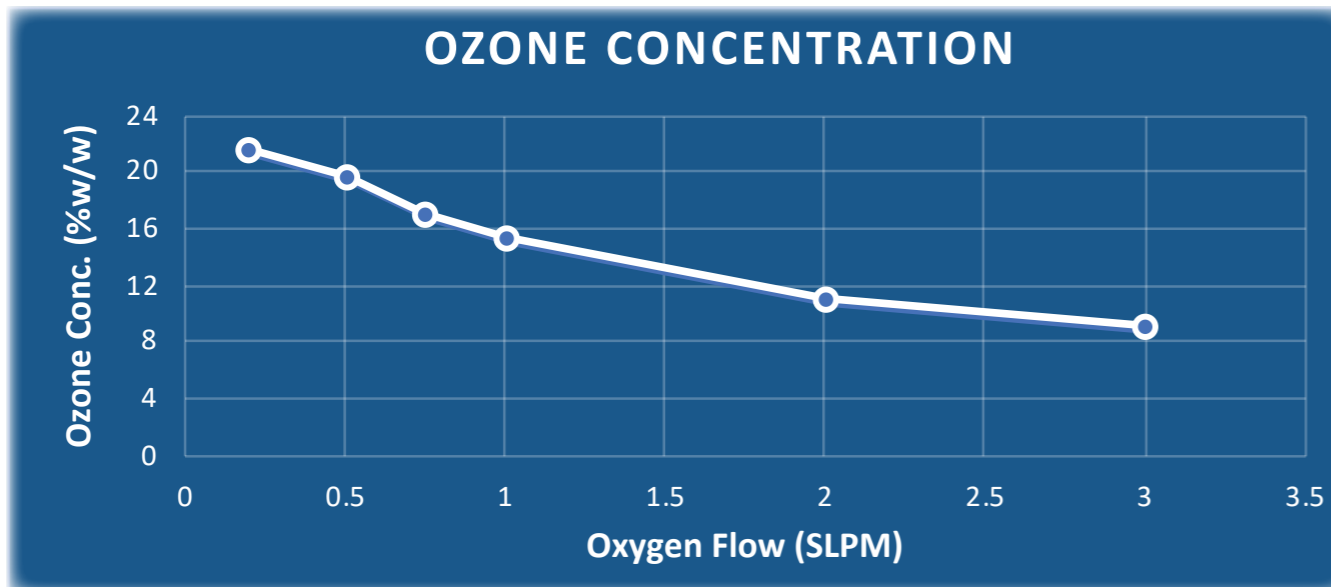

El rendimiento es incomparable para generadores refrigerados por aire. Absolute Ozone **ATLAS UHC** produce de manera confiable ozono de alta concentración, hasta un 22% en peso.

Los generadores **Absolute Ozone®** representan el avance definitivo en la tecnología del ozono. Su diseño con plataforma microfluídica asegura una entrega precisa y confiable de ozono ultra puro y de alta concentración para una amplia gama de aplicaciones.

El sistema no requiere refrigeración por agua costosa. Los ventiladores de alta velocidad integrados mantienen la celda de plasma fría incluso durante el uso prolongado.

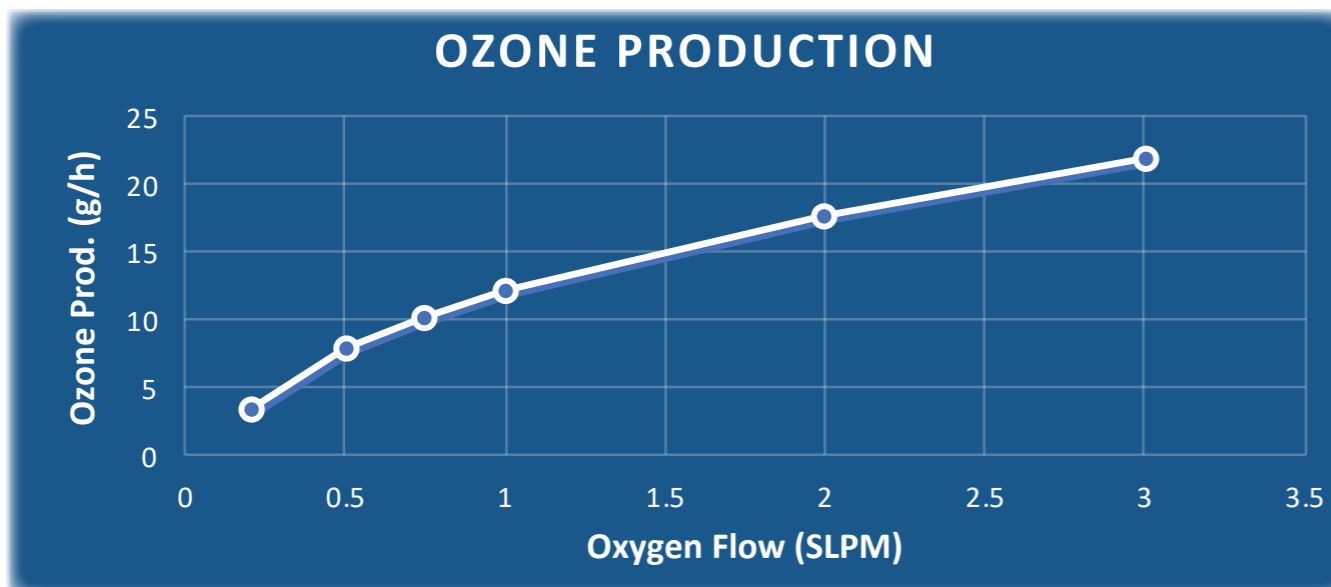

ATLAS UHC

LOS GENERADORES DE OZONO PERFECTOS PARA SEMICONDUCTORES Y ALD

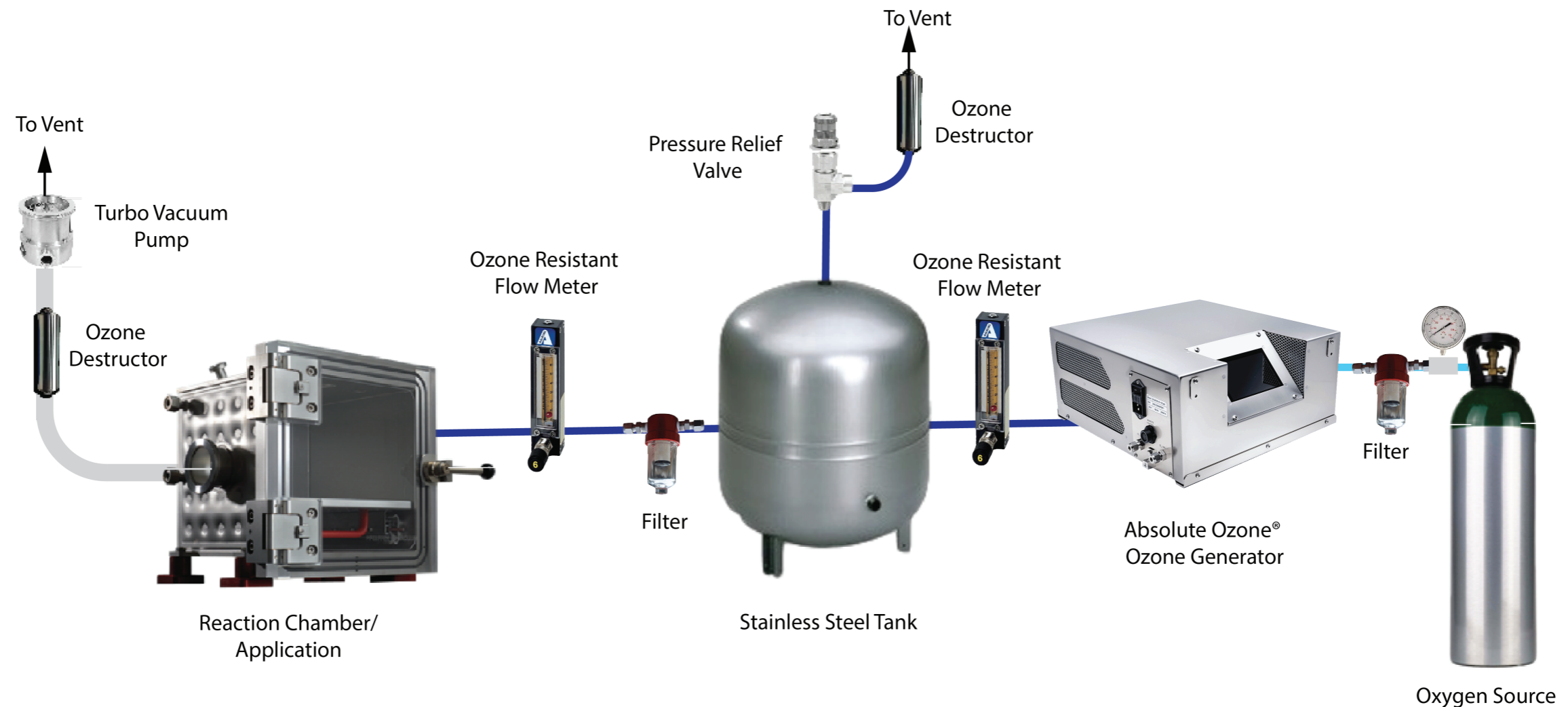

El uso de un generador de ozono en procesos de semiconductores y ALD (Deposición de Capa Atómica) ofrece varias ventajas, que incluyen alta reactividad, control preciso sobre el grosor de la película, versatilidad en la deposición de materiales, procesamiento a baja temperatura, rentabilidad, respeto al medio ambiente, reducción de pasos en el proceso, mejor cobertura superficial y compatibilidad con diversas aplicaciones. Estos beneficios contribuyen colectivamente a la eficiencia, calidad y sostenibilidad del proceso de deposición ALD.

ATLAS UHC PARA SEMICONDUCTORES Y ALD

VENTAJAS CLAVE

- **Alta Reactividad:**

Acelera el crecimiento de la película, contribuyendo a tiempos de deposición más rápidos y mejorando la eficiencia del proceso.

- **Control Preciso sobre el Grosor de la Película Fina:**

Permite la deposición de películas uniformes con estructuras cristalinas bien definidas.

- **Versatilidad en la Deposición de Materiales:**

Permite la producción de diversos productos con propiedades específicas de materiales.

- **Procesamiento a Baja Temperatura:**

Adecuado para sustratos sensibles a la temperatura, minimizando el riesgo de daño o degradación del sustrato.

ATLAS UHC PARA SEMICONDUCTORES Y ALD

VENTAJAS CLAVE

- **Rentabilidad:**

El ozono es un reactante económico, lo que contribuye a la rentabilidad en los procesos ALD.

- **Respeto al Medio Ambiente**

Una alternativa ecológica a los precursores tradicionales, alineándose con los objetivos de sostenibilidad.

- **Mejor Cobertura Superficial:**

Proceso de deposición más uniforme y confiable.

- **Compatibilidad con Diversas Aplicaciones:**

Amplia gama de aplicaciones, incluyendo fabricación de semiconductores, almacenamiento de energía, biomedicina y óptica.

EL GENERADOR DE OZONO MÁS AVANZADO

SISTEMA AVANZADO DE PROTECCIÓN Y CONTROL INTEGRADO

Presentamos iOzone™, el avanzado sistema operativo de Absolute Ozone®. Con una pantalla LCD de 5 pulgadas, este innovador sistema incorpora tecnología de diagnóstico y control de última generación para garantizar una producción continua de ozono 24/7 y minimizar el tiempo de inactividad.



iOzone™ Sistema de Diagnóstico y Control

Diseñado para proteger contra problemas de instalación o uso, como presión de gas incorrecta, altas temperaturas ambientales, celdas de ozono inundadas, problemas de voltaje y más.



Pantalla LCD

La pantalla LCD permitirá encender y apagar el generador con un toque, así como ajustar la potencia deseada..



Control Remoto

El instrumento viene con entradas de control remoto de 4-20mA, lo que permite un control preciso del dispositivo mediante señales externas.



DISEÑO

GENERADORES DE OZONO COMPACTOS Y EFICIENTES

- **Más compacto de la industria:**

Los generadores ATLAS UHC - Absolute Ozone® tienen dimensiones de ¡solo 14" x 15" x 7"! - ahorra espacio valioso y dinero en envío.

- **Componente apilable:**

Los generadores Absolute Ozone® cuentan con un componente apilable para unidades múltiples, lo que permite la concentración deseada de ozono y expansión futura hasta 5 kg/h o más.

- **Brida de montaje universal reversible**

Nuestro generador de ozono tiene bridas de montaje reversibles, lo que lo hace flexible para configuraciones horizontales y verticales, optimizando la accesibilidad en cualquier entorno industrial.

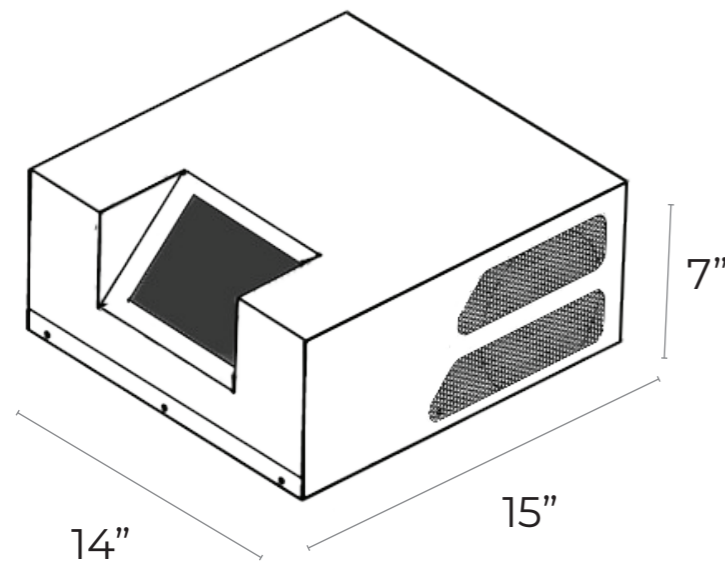

GENERADORES DE OZONO DE ALTO RENDIMIENTO

LOS GENERADORES ABSOLUTE OZONE LE AHORRARÁN DINERO.

- **GARANTÍA DE 5 AÑOS:**

Tranquilidad con nuestra garantía de 5 años, además de una garantía de rendimiento. Nuestros generadores Absolute Ozone® confiables le ahorran dinero en reparaciones y tiempos de inactividad.

- **SOPORTE TÉCNICO:**

Nuestra asistencia técnica a los clientes es gratuita, ilimitada y completamente sin costo.

- **DISEÑADO PARA CONFIABILIDAD Y RENDIMIENTO:**

Fiabilidad excepcional. Diseño a prueba de fugas probado hasta 150 PSIG, carcasa de acero inoxidable resistente a la corrosión, componentes de la más alta calidad.

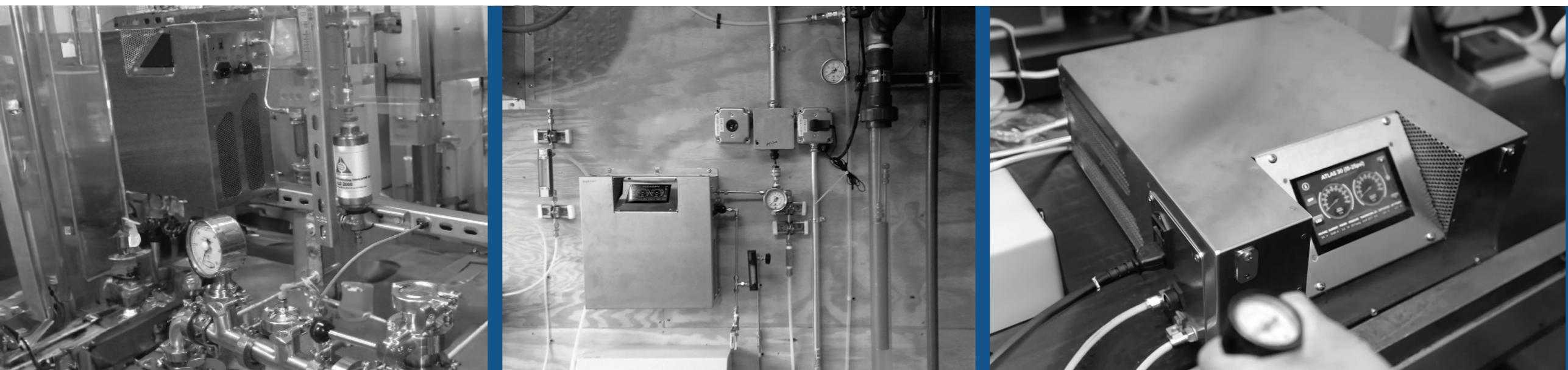

ESPECIFICACIONES

Producción de Ozono (O ₃):	22 g/h
Presión de Trabajo:	20 PSIG
Concentración:	Hasta 22% por peso garantizado
Flujo de Gas de Alimentación (O ₂):	0.1-4 SLPM
Dimensiones:	14 x 15 x 7 pulgadas
Peso:	35 lbs.
Requerimientos de Potencia:	120 V ~ +/-10%, 50/60 Hz, Monofásico, 5.6 A 220 V ~ +/-10%, 50/60 Hz, Monofásico, 3.0 A
Consumo Máximo de Energía:	325W
Control Remoto:	Entradas de Control Remoto 4-20mA
Conexiones Físicas:	Entrada de O ₂ : Compresión SS316 de 0.25" Salida de O ₃ : SCompresión SS316 de 0.25"



*Instalación Típica del
Absolute Ozone® ATLAS 30UHC

APLICACIONES

DESCUBRA LA MEJOR SOLUCIÓN PARA SU APLICACIÓN

Hoy en día, el ozono se está implementando en una variedad de aplicaciones en constante expansión. En Absolute Ozone®, estamos enfocando nuestros esfuerzos en las aplicaciones y mercados en los que podemos lograr impactos significativos.

- ▷ SEMICONDUCTORES
- ▷ LIMPIEZA EN HÚMEDO
- ▷ CÁMARA DE RECUBRIMIENTOS ÓPTICOS
- ▷ RECUBRIMIENTO DE PARTES DE EQUIPOS
- ▷ SISTEMAS MICROELECTROMECAÓNICOS
- ▷ LED Y FOTÓNICA
- ▷ DISPOSITIVOS DE POTENCIA
- ▷ DISPOSITIVOS DE RADIOFRECUENCIA
- ▷ FABRICACIÓN INDUSTRIAL
- ▷ BATERÍAS
- ▷ ELECTRÓNICA
- ▷ RECUBRIMIENTOS ÓPTICOS
- ▷ INVESTIGACIÓN Y DESARROLLO
- Y MÁS...

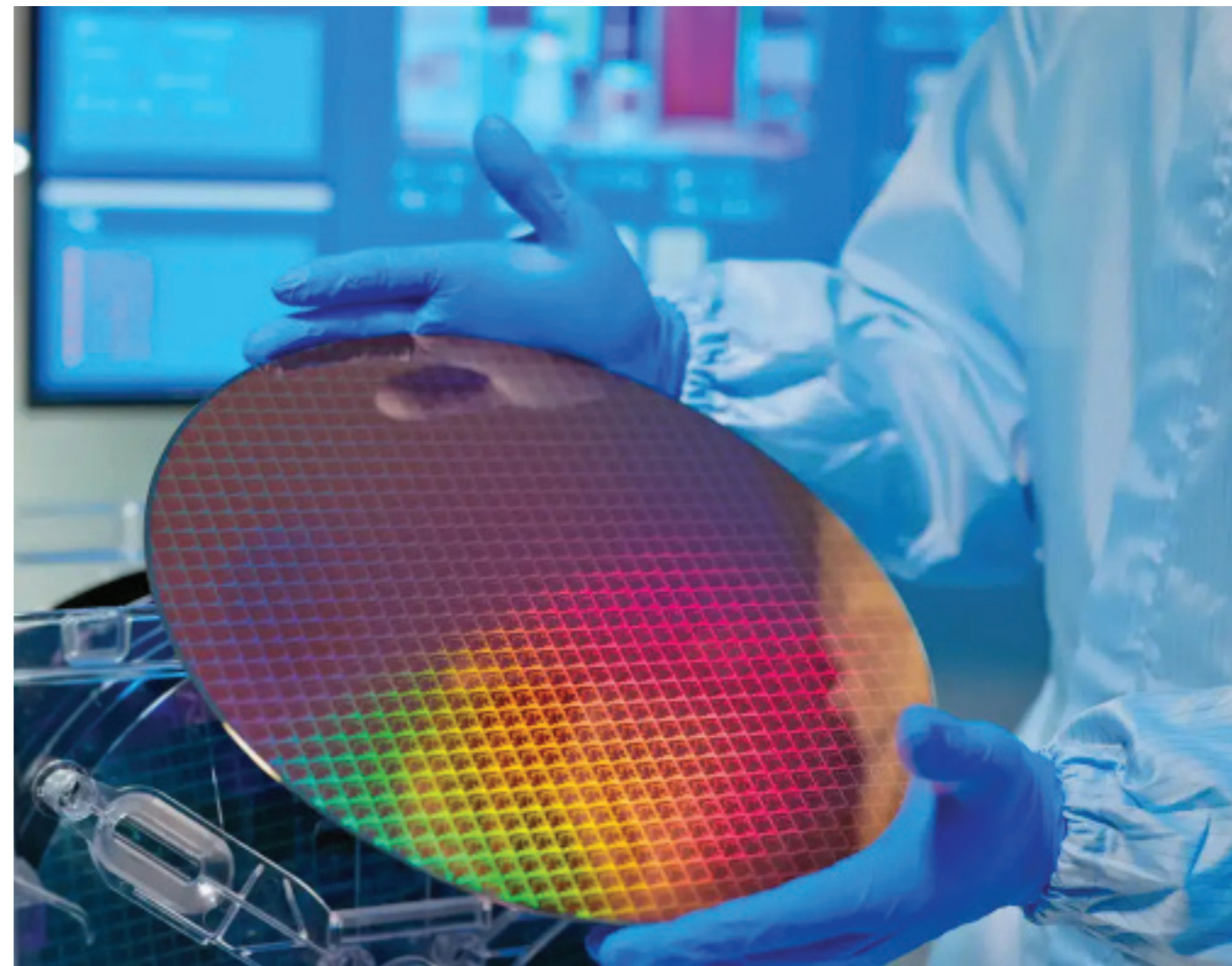

Absolute Ozone®, líder en tecnología de generación de ozono desde 1985, suministra generadores de ozono de primer nivel a más de 100 países en todo el mundo.

Durante más de tres décadas, nos hemos enfocado en garantizar el éxito de los proyectos de nuestros clientes mediante generadores de ozono confiables, económicos y efectivos.

Ofrecemos una oportunidad única a nuestros clientes al proporcionar los generadores Absolute Ozone más avanzados, garantizando la efectividad del equipo, el éxito del proyecto y un ahorro sustancial en costos.

Nuestra asistencia técnica ilimitada y gratuita es un pilar fundamental de nuestro compromiso con el servicio al cliente.



Contáctenos



Envíanos un mensaje

office@absoluteozone.com



Dirección

10712 -181 Street, Edmonton, AB
Canada, T5S1K8



Atención al Cliente

+1 780-486-3200

Para más información, por favor visite nuestro sitio web, o no dude en llamarnos.